

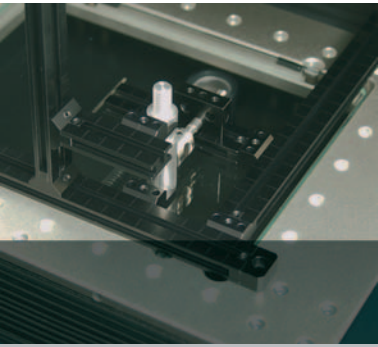

# Produkt Spannsystem

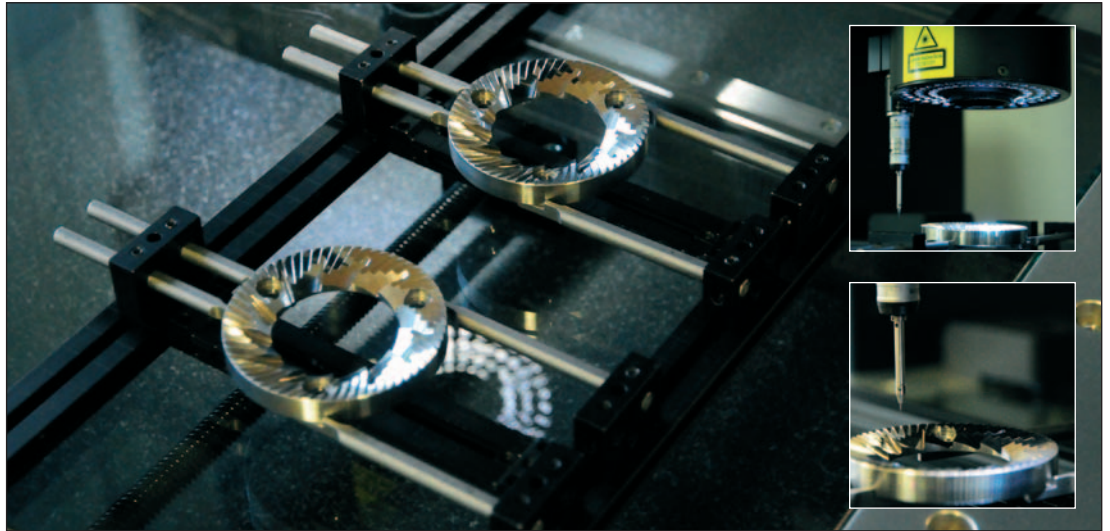

## DF-System



Das DF-System ist ein neues Spannsystem, von SGM entwickelt und hergestellt. Es wurde entworfen, um 3D-Objekte zu fixieren, insbesondere für optische Messungen.

Eine sichere Positionierung des Objektes ist für ein genaues Messergebnis entscheidend. Das DF-System ist sehr einfach zu montieren, mit nur einer Schraube erreichen Sie Aufspannungen mit einer hohen Wiederholbarkeit und kurzer Vorbereitungszeit für Ihre Messaufgaben.

Das DF-System besteht aus einem umfangreichen Sortiment von Spannelementen: Profilen, Verbindungs- und Befestigungselementen. Gefertigt aus extrudiertem oder bearbeitetem AlMgSi1-Aluminium, mit einer eloxierten, schwarzen oder silbernen Oberfläche. Das schwarze eloxierte System verhindert Lichtreflexionen. Die silberne Ausführung kann eingesetzt werden, wenn helle Reflexionen von der Befestigung erwünscht sind.

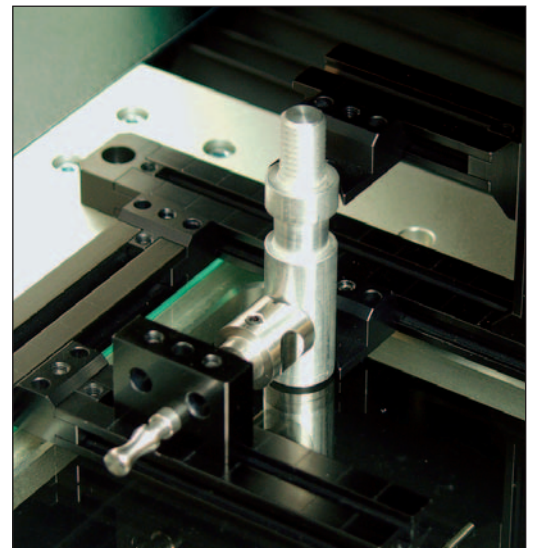

Das DF-System ist ein universell einsetzbares Spannsystem und kann auf jeder Messmaschine montiert werden. Mit speziellen Adaptern ist das System mit dem Messtisch der DeMeet Video- und Multi-Sensor-Koordinatenmessmaschine vollständig kompatibel.

De  
Meet

# Basissätze für DeMeet Messmaschinen

Das DF-System ist in Einzelkomponenten erhältlich und in drei Basissätzen, in schwarzer oder in silberner Ausführung. Basissatz I wurde für die DeMeet-220 zusammengesetzt, Basissatz II für die DeMeet-400 (Y-Achse) und Basissatz III für die DeMeet-400 (X-Achse) und die DeMeet-404/443 (X- und Y-Achse).

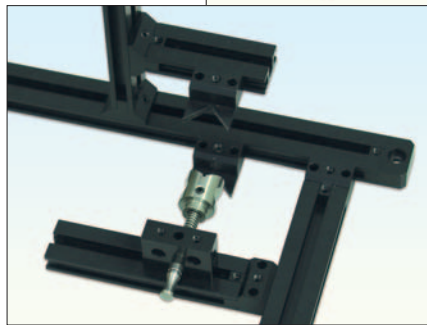
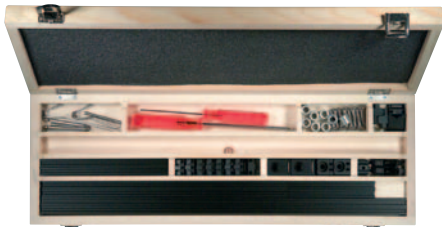
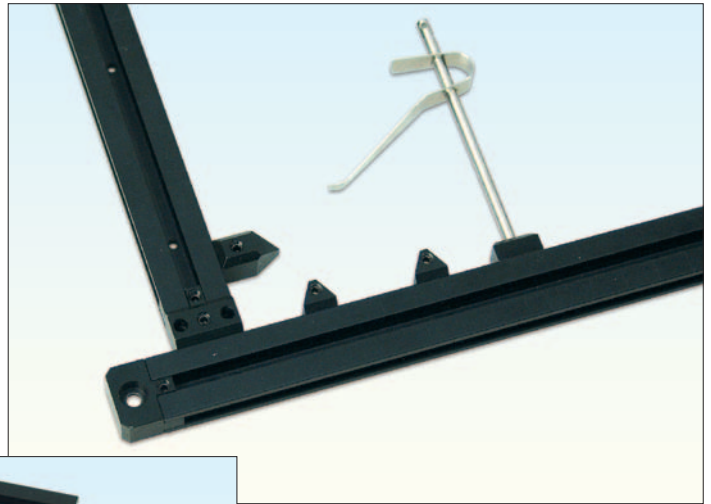

**Best.-Nr. Beschreibung**  
991.276 Drehmoment-Schraubendreher 2 mm mit variablem Bereich (0,1 - 0,6 Nm) und Anzeige



**Best.-Nr. Beschreibung**  
991.158 Stiftschraubendreher 2 mm  
991.160 Stiftschraubendreher 3 mm  
991.161 Stiftschraubendreher 4 mm

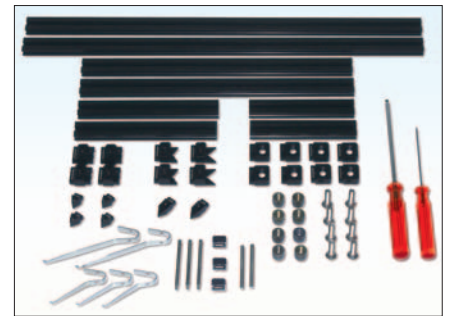

717.057 Basissatz I DeMeet-220 Schwarz  
717.088 Basissatz I DeMeet-220 Silber

717.095 Basissatz II DeMeet-400Y Schwarz  
717.096 Basissatz II DeMeet-400Y Silber

717.058 Basissatz III DeMeet-400X/4xxXY Schwarz  
717.089 Basissatz III DeMeet-400X/4xxXY Silber

Best.-Nr. Schwarz	Best.-Nr. Silber	Anzahl	Beschreibung
717.029	717.073	8	Montageblock rechteckig
717.030	717.074	4	Punkt Amboss
717.031	717.075	2	Punkt Amboss lang
717.036	717.077	3	Montageblock für Federachse
717.040	717.081	2	Prisma 120°
717.042	717.083	2	Prisma 90°
717.033	717.043	4	Montageblock Seite Raster 16
717.028	717.072	4	Montageblock Ende Raster 16
717.015	717.059	2	Profil 56 mm
717.017	717.061	2	Profil 120 mm
717.022	717.066	2	Profil 246 mm
717.044		4	Schraube und Adapter Raster 16
380.301		8	Absteckbuchse mit Bund Raster 16
993.539		8	Schraube M4x20 DIN 912 VA A4
717.000		3	Achse 60 mm für Klemmfeder
717.004		2	Achse 50 mm für Klemmfeder
717.010		3	Klemmfeder kurz
717.011		2	Klemmfeder lang
991.158		1	Stiftschraubendreher 2 mm
991.160		1	Stiftschraubendreher 3 mm
717.008		1	Montagehilfe für Schrauben
851.888		1	Etui DF-System DM-220/400Y

Best.-Nr. Schwarz	Best.-Nr. Silber	Anzahl	Beschreibung
717.029	717.073	8	Montageblock rechteckig
717.030	717.074	4	Punkt Amboss
717.031	717.075	2	Punkt Amboss lang
717.036	717.077	3	Montageblock für Federachse
717.040	717.081	2	Prisma 120°
717.042	717.083	2	Prisma 90°
717.033	717.043	4	Montageblock Seite Raster 16
717.028	717.072	4	Montageblock Ende Raster 16
717.016	717.060	2	Profil 88 mm
717.024	717.068	2	Profil 310 mm
717.026	717.070	2	Profil 344 mm
717.044		4	Schraube und Adapter Raster 16
380.301		8	Absteckbuchse mit Bund Raster 16
993.539		8	Schraube M4x20 DIN 912 VA A4
717.000		3	Achse 60 mm für Klemmfeder
717.004		2	Achse 50 mm für Klemmfeder
717.010		3	Klemmfeder kurz
717.011		2	Klemmfeder lang
991.158		1	Stiftschraubendreher 2 mm
991.160		1	Stiftschraubendreher 3 mm
717.008		1	Montagehilfe für Schrauben
851.888		1	Etui DF-System DM-220/400Y

Best.-Nr. Schwarz	Best.-Nr. Silber	Anzahl	Beschreibung
717.029	717.073	8	Montageblock rechteckig
717.030	717.074	4	Punkt Amboss
717.031	717.075	2	Punkt Amboss lang
717.036	717.077	3	Montageblock für Federachse
717.040	717.081	2	Prisma 120°
717.042	717.083	2	Prisma 90°
717.034	717.050	4	Montageblock Seite Raster 25
717.035	717.056	4	Montageblock Ende Raster 25
717.097	717.098	2	Profil 110 mm
717.018	717.062	2	Profil 160 mm
717.024	717.068	2	Profil 310 mm
717.025	717.069	2	Profil 460 mm
380.304		8	Absteckbuchse mit Bund Raster 25
995.087		8	Schraube M6x25 DIN 7991 VA A4
717.000		3	Achse 60 mm für Klemmfeder
717.004		2	Achse 50 mm für Klemmfeder
717.010		3	Klemmfeder kurz
717.011		2	Klemmfeder lang
991.158		1	Stiftschraubendreher 2 mm
991.161		1	Stiftschraubendreher 4 mm
851.899		1	Etui DF-System DM-400X/4xxXY

## Profilen

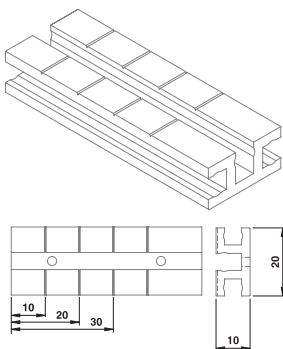

**Best.-Nr. Beschreibung**

717.015	Profil 56 mm Schwarz
717.016	Profil 88 mm Schwarz
717.097	Profil 110 mm Schwarz
717.017	Profil 120 mm Schwarz
717.027	Profil 152 mm Schwarz
717.018	Profil 160 mm Schwarz
717.019	Profil 184 mm Schwarz
717.020	Profil 210 mm Schwarz
717.021	Profil 216 mm Schwarz
717.022	Profil 246 mm Schwarz
717.023	Profil 260 mm Schwarz
717.024	Profil 310 mm Schwarz
717.026	Profil 344 mm Schwarz
717.025	Profil 460 mm Schwarz

**Best.-Nr. Beschreibung**

717.059	Profil 56 mm Silber
717.060	Profil 88 mm Silber
717.098	Profil 110 mm Silber
717.061	Profil 120 mm Silber
717.071	Profil 152 mm Silber
717.062	Profil 160 mm Silber
717.063	Profil 184 mm Silber
717.064	Profil 210 mm Silber
717.065	Profil 216 mm Silber
717.066	Profil 246 mm Silber
717.067	Profil 260 mm Silber
717.068	Profil 310 mm Silber
717.070	Profil 344 mm Silber
717.069	Profil 460 mm Silber

**Best.-Nr. Beschreibung**

717.044	Schraube und Adapter Raster 16
---------	--------------------------------

**Best.-Nr. Beschreibung**

717.008	Montagehilfe für Schrauben
---------	----------------------------

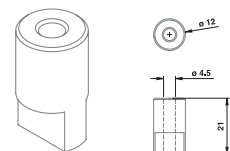

# Verbindungselemente

**Best.-Nr. Beschreibung**

717.033 Montageblock Seite Raster 16 Schwarz  
717.043 Montageblock Seite Raster 16 Silber

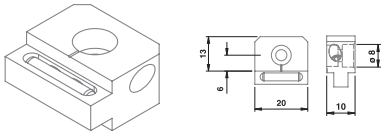

**Best.-Nr. Beschreibung**

717.034 Montageblock Seite Raster 25 Schwarz  
717.050 Montageblock Seite Raster 25 Silber

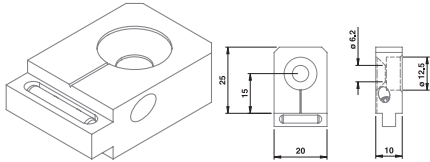

**Best.-Nr. Beschreibung**

717.028 Montageblock Ende Raster 16 Schwarz  
717.072 Montageblock Ende Raster 16 Silber

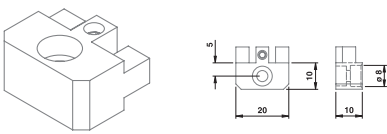

**Best.-Nr. Beschreibung**

717.035 Montageblock Ende Raster 25 Schwarz  
717.056 Montageblock Ende Raster 25 Silber

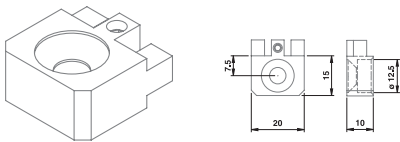

**Best.-Nr. Beschreibung**

380.301 Absteckbuchse mit Bund Raster 16  
380.304 Absteckbuchse mit Bund Raster 25

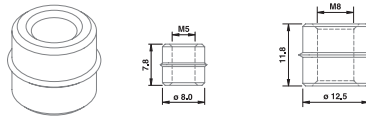

**Best.-Nr. Beschreibung**

717.032 Montageblock 45° Schwarz  
717.076 Montageblock 45° Silber

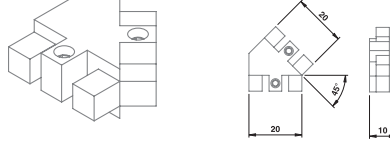

**Best.-Nr. Beschreibung**

717.029 Montageblock rechteckig Schwarz  
717.073 Montageblock rechteckig Silber

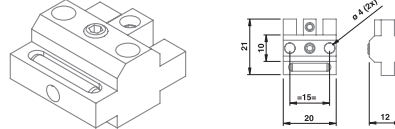

**Best.-Nr. Beschreibung**

717.039 Montageblock V rechth. Schwarz  
717.080 Montageblock V rechth. Silber

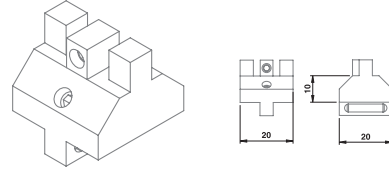

**Best.-Nr. Beschreibung**

717.047 Scharnier Ende Schwarz  
717.085 Scharnier Ende Silber

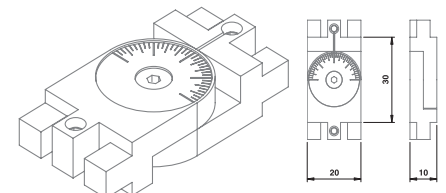

**Best.-Nr. Beschreibung**

717.048 Scharnier Seite Schwarz  
717.086 Scharnier Seite Silber

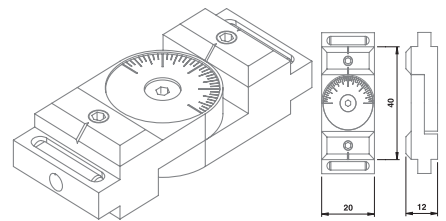

**Best.-Nr. Beschreibung**

717.049 Scharnier Kombi Schwarz  
717.087 Scharnier Kombi Silber

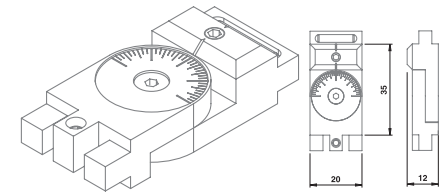

# Verstellelemente

**Best.-Nr. Beschreibung**

717.030 Punkt Amboss Schwarz  
717.074 Punkt Amboss Silber

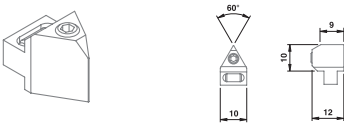

**Best.-Nr. Beschreibung**

717.042 Prisma 90° Schwarz  
717.083 Prisma 90° Silber

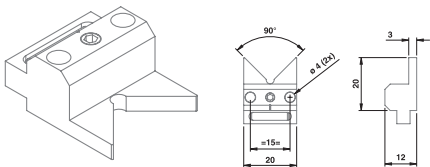

**Best.-Nr. Beschreibung**

717.031 Punkt Amboss lang Schwarz  
717.075 Punkt Amboss lang Silber

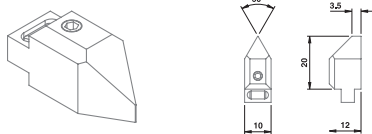

**Best.-Nr. Beschreibung**

717.040 Prisma 120° Schwarz  
717.081 Prisma 120° Silber

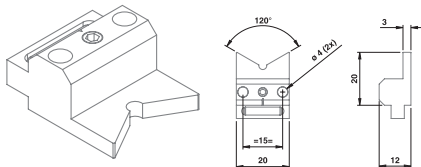

**Best.-Nr. Beschreibung**

717.099 Amboss mit Achse ø3 Schwarz  
717.100 Amboss mit Achse ø3 Silber

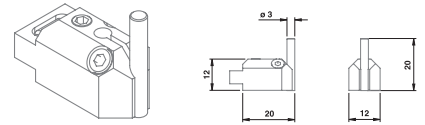

**Best.-Nr. Beschreibung**

717.041 Prisma halb 120° Schwarz  
717.082 Prisma halb 120° Silber

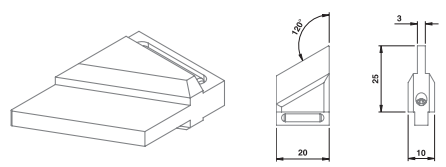

**Best.-Nr. Beschreibung**

717.045 Stützecke Schwarz  
717.084 Stützecke Silber

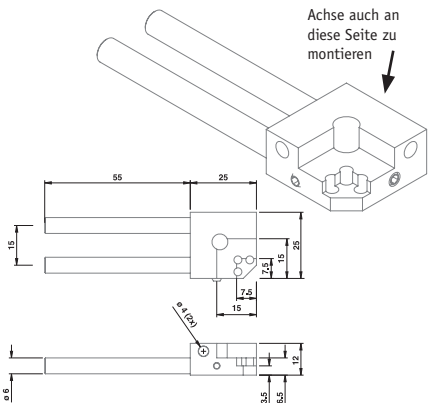

**Best.-Nr. Beschreibung**

717.037 Montageblock f. 2 Achsen Schwarz  
717.078 Montageblock f. 2 Achsen Silber

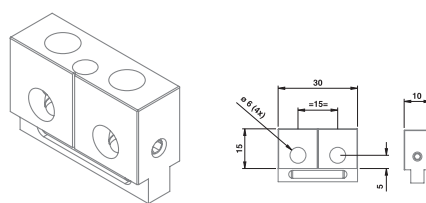

**Best.-Nr. Beschreibung**

717.002 Achse ø6/ø4 l=70 mm

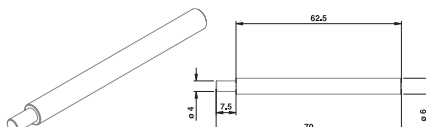

**Best.-Nr. Beschreibung**

717.038 Montageblock f. 3 Achsen Schwarz  
717.079 Montageblock f. 3 Achsen Silber

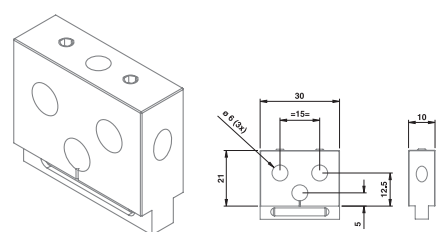

**Best.-Nr. Beschreibung**

717.046 Exzentrische Stützscheibe ø14





# Verstellelemente

**Best.-Nr. Beschreibung**  
717.007 Achse mit Stütze 2x10 mm

**Best.-Nr. Beschreibung**  
717.003 Achse  $\varnothing 6$  l=70 mm

**Best.-Nr. Beschreibung**  
717.005 Achse mit Stütze 2x10 mm

**Best.-Nr. Beschreibung**  
717.006 Achse mit Stütze 6x10 mm

# Befestigungselemente

**Best.-Nr. Beschreibung**  
717.014 Klemmfeder gebogen 50 mm

**Best.-Nr. Beschreibung**  
717.012 Klemmfeder gerade 50 mm

**Best.-Nr. Beschreibung**  
717.013 Klemmfeder gebogen 30 mm

**Best.-Nr. Beschreibung**  
717.051 Halter Klemmfeder

**Best.-Nr. Beschreibung**  
717.010 Klemmfeder kurz

**Best.-Nr. Beschreibung**  
717.011 Klemmfeder lang

**Best.-Nr. Beschreibung**  
717.101 Klemmstück  $\varnothing 6$

**Best.-Nr. Beschreibung**  
717.000 Achse 60 mm für Klemmfeder  
717.001 Achse 90 mm für Klemmfeder

**Best.-Nr. Beschreibung**  
717.036 Montageblock für Federachse Schwarz  
717.077 Montageblock für Federachse Silber

**Best.-Nr. Beschreibung**  
717.004 Achse 50 mm für Klemmfeder

**Best.-Nr. Beschreibung**  
717.052 Zentrierpunkt  $\varnothing 12 \times 60^\circ$

**Best.-Nr. Beschreibung**  
717.091 Spiegelsatz 45° 25x25 mm Schwarz  
717.092 Spiegelsatz 45° 25x25 mm Silber

**Best.-Nr. Beschreibung**  
717.009 Zentrierachse  $\varnothing 6$  60°

**Best.-Nr. Beschreibung**  
717.054 Zentrier-Einheit  $\varnothing 12 \times 60^\circ$

**Best.-Nr. Beschreibung**  
717.093 Spiegelsatz 90° 25x25 mm Schwarz  
717.094 Spiegelsatz 90° 25x25 mm Silber

**Best.-Nr. Beschreibung**  
717.055 Prismen-Einheit  $\varnothing 16 \times 120^\circ$

**Best.-Nr. Beschreibung**  
717.053 Prisma  $\varnothing 16 \times 120^\circ$

\*Spezielle Elemente und Modifikationen sind auf Anfrage lieferbar.

# Spiegel



ISO 9001

**SGM Schut Geometrische Messtechnik GmbH**  
Gutenbergstraße 5, D-78647 Trossingen  
Postfach 1530, D-78639 Trossingen  
Deutschland  
Tel: 07425-312 66  
Fax: 07425-312 69  
E-Mail: SGMD@Schut.com

**SGM AG Schut Geometrische Messtechnik**  
Ebnatstrasse 127  
8200 Schaffhausen  
Schweiz  
Tel: 052 624 00 37  
Fax: 052 624 00 39  
E-Mail: SGMCH@Schut.com